

Motorersatzteile

Wir liefern Ihnen alle Ersatzteile, die für eine komplette Überholung Ihres Motors nötig sind. Hier nur ein kleiner Auszug aus unserem Lieferprogramm.

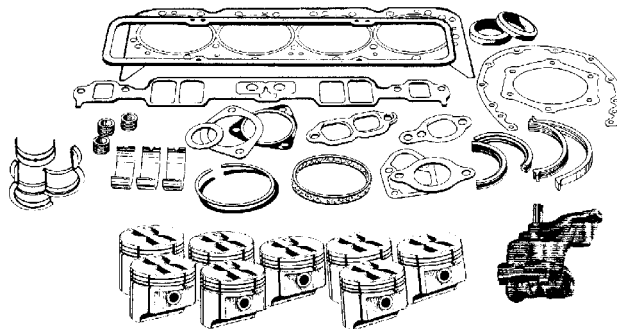

Hauptlager

Beachten Sie bitte die unterschiedlichen Lieferumfänge für die verschiedenen Motoren. Alle Lager in Standardmaße.

2,4l

Hauptlager

Bj. 96-99

Bj. 00-01

Preis und Lieferung per Stück

Best.Nr. 11-1788

Best.Nr. 11-1789

Führungslager

Bj. 96-99

Bj. 00-01

Best.Nr. 11-1790

Best.Nr. 11-1791

2,5l Diesel

Hauptlager (vorn)

Bj. 92-00

Bj. 01-03

Best.Nr. 11-1970

Best.Nr. 11-1971

Führungslager (hinten)

Bj. 92-95

Bj. 96-00

Bj. 01-03

Best.Nr. 11-1972

Best.Nr. 11-1973

Best.Nr. 11-1974

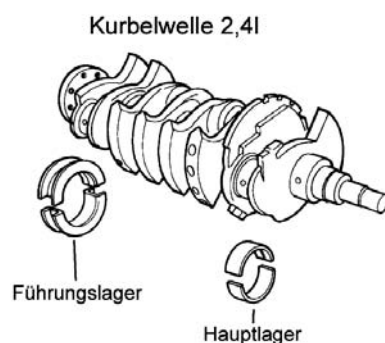

Bei den folgenden Motoren umfasst der Lieferumfang einen kompletten Satz für einen Motor.

2,5l Benzin

Bj. 87-95

Preis per Satz

Best.Nr. 11-1792

3,0l

Bj. 87-98

Best.Nr. 11-1793

3,3l

Bj. 90-99

Best.Nr. 11-1794

3,8l

Bj. 94-99

Best.Nr. 11-1794

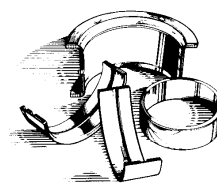

Pleuellager

Standardmaße

2,4l

Bj. 96-01

Preis per Stück

Best.Nr. 11-1795

2,5l Benzin

Bj. 87-95

Best.Nr. 11-1796

2,5l Diesel

Bj. 92-03

Best.Nr. 11-1899

3,0l

Bj. 87-98

Best.Nr. 11-1797

3,3l

Bj. 90-99

Best.Nr. 11-1798

3,8l

Bj. 94-99

Best.Nr. 11-1798

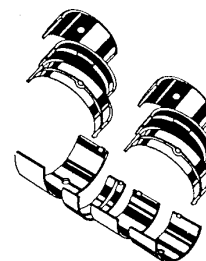

Nockenwelle

		<i>Preis per Stück</i>	
2,5l Benziner	Bj. 87-95		Best.Nr. 13-1434
2,5l Diesel	Bj. 92-93		Best.Nr. 11-1975
	Bj. 94-95		Best.Nr. 11-1900
	Bj. 96-97		Best.Nr. 11-1976
	Bj. 98-00		Best.Nr. 11-1977
	Bj. 01-03	Einlasswelle	Best.Nr. 11-1978
		Auslasswelle	Best.Nr. 11-1979
3,0l	Bj. 87-89	links	Best.Nr. 13-1435
		rechts	Best.Nr. 13-1436
	Bj. 90-96	links	Best.Nr. 13-1437
		rechts	Best.Nr. 13-1438

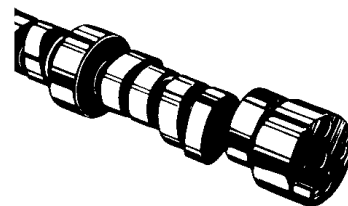

Nockenwellenlager

		<i>Preis per Satz</i>	
3,3l	Bj. 90-98		Best.Nr. 11-1799
3,8l	Bj. 94-98		Best.Nr. 11-1799

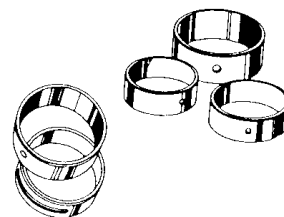

Kurbelwelle

Ohne Lager. Bitte extra bestellen!

		<i>Preis per Stück</i>	
2,5l Diesel	Bj. 92-99		Best.Nr. 11-1897
	Bj. 00		Best.Nr. 11-1980
	Bj. 01-03		Best.Nr. 11-1981

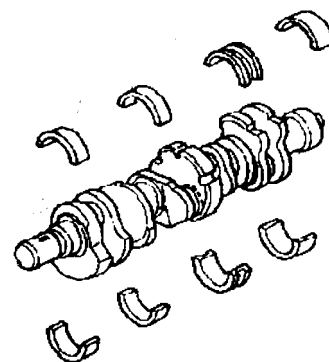

Kolbenringe

Satz für einen Motor

		<i>Preis per Satz</i>	
2,5l Benziner	Bj. 87-95		Best.Nr. 11-1982

Satz für einen Kolben

		<i>Preis per Satz</i>	
2,5l Turbo Diesel	Bj. 92-98		Best.Nr. 11-1898
	Bj. 99-00		Best.Nr. 11-1983
	Bj. 01-02		Best.Nr. 11-1984

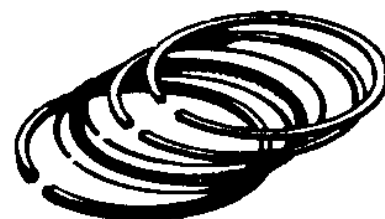

Ausgleichswellenlager

2,5l Benziner	Bj. 87-95	<i>Preis per Satz</i> Best.Nr. 11-1800
---------------	-----------	---

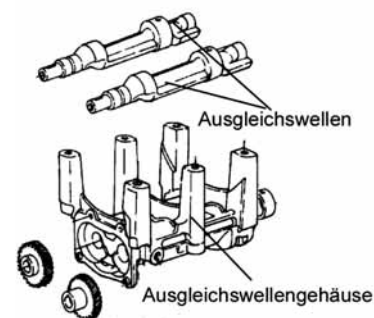

Hydrostößel (Lifter)

2,4l	Bj. 96-00 Bj. 01	<i>Preis per Stück</i> Best.Nr. 11-1801 Best.Nr. 11-1802
2,5l Turbodiesel	Bj. 92-93 Bj. 94-00	Best.Nr. 11-1803 Best.Nr. 11-1804
2,5l Benziner	Bj. 87-95	Best.Nr. 11-1498
3,0l	Bj. 87-00	Best.Nr. 11-1500
3,3l	Bj. 90-03	Best.Nr. 11-1499
3,8l	Bj. 94-03	Best.Nr. 11-1499

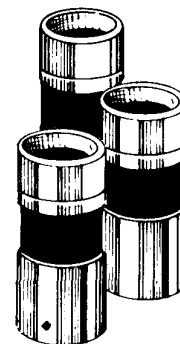

Stößelstangen

2,5l Diesel	Bj. 92-93 Bj. 94-00	<i>Preis per Stück</i> Best.Nr. 11-2067 Best.Nr. 11-2068
3,3l	Bj. 90-00	Best.Nr. 11-1805
3,8l	Bj. 94-00	Best.Nr. 11-1805

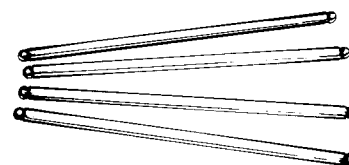

Ventile

2,5l Benziner	Bj. 87-95	Einlassventil Auslassventil	<i>Preis per Stück</i> Best.Nr. 11-1502 Best.Nr. 11-1501
2,5l Turbo Diesel	Bj. 95-96	Einlassventil Auslassventil	Best.Nr. 11-1895 Best.Nr. 11-1896
3,0l	Bj. 87-95	Einlassventil Auslassventil	Best.Nr. 11-1505 Best.Nr. 11-1506
3,3l	Bj. 90-96	Einlassventil Auslassventil	Best.Nr. 11-1503 Best.Nr. 11-1504
3,8l	Bj. 94-96	Einlassventil Auslassventil	Best.Nr. 11-1503 Best.Nr. 11-1504

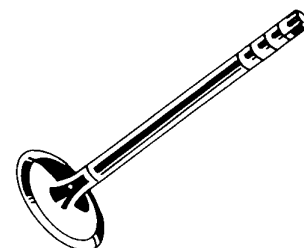

Steuerkettensätze

Steuerkette, oberes und unteres Ritzel/Zahnrad

		<i>Preis per Satz</i>
2,5l Diesel	Bj. 96-97	Best.Nr. 11-2069*
3,3l	Bj. 90-00	Best.Nr. 11-1524
3,8l	Bj. 94-00	Best.Nr. 11-1524

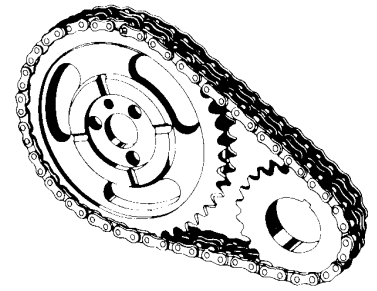

* unbedingt Steuerkettenführung und Steuerkettenspanner mitbestellen:

Steuerkettenführung

		<i>Preis per Stück</i>
2,5l Diesel	Bj. 96-97	Best.Nr. 11-2070

Steuerkettenspanner

		<i>Preis per Stück</i>
2,5l Turbodiesel	Bj. 96-97	Best.Nr. 11-1712



Ölpumpe

		<i>Preis per Stück</i>
2,5l Turbodiesel	Bj. 92-94	Best.Nr. 11-1806
	Bj. 95	Best.Nr. 11-1807
	Bj. 96-97	Best.Nr. 11-1808
	Bj. 98-00	Best.Nr. 11-1806
2,5l Benziner	Bj. 87-95	Best.Nr. 11-1809
3,0l	Bj. 87-95	Best.Nr. 11-1810
3,3l	Bj. 90-00	Best.Nr. 11-1811
3,8l	Bj. 94-00	Best.Nr. 11-1811



Ölpumpensieb

		<i>Preis per Stück</i>
2,5l Benziner	Bj. 87-88	Best.Nr. 11-1812
	Bj. 89-95	Best.Nr. 11-1813
3,0l	Bj. 87-95	Best.Nr. 11-1814
3,3l	Bj. 90-00	Best.Nr. 11-1815
3,8l	Bj. 94-00	Best.Nr. 11-1815

Motor- und Getriebehalterung (Gummilager)

Nur für Fahrzeug mit Frontantrieb. Fahrzeuge mit Allrad bitte anfragen! Die Position der benötigten Motor- bzw. Getriebehalterung entnehmen Sie bitte den nachstehenden Abbildungen.

Bj. 84-95 mit Frontantrieb

			<i>Preis per Stück</i>
2,2l	Bj. 84-87	rechts	Best.Nr. 11-1373
		links	Best.Nr. 11-1374
		vorn (Automatik)	Best.Nr. 11-1378
		vorn (Schaltung)	Bitte anfragen!
2,5l Diesel			Bitte anfragen!
2,5l Benziner (K)	Bj. 85-90	rechts	Best.Nr. 11-1373
		links	Best.Nr. 11-1374
		vorn	Best.Nr. 11-1378
	Bj. 91-95	rechts	Best.Nr. 11-1376*
		links	Best.Nr. 11-1375
		vorn	Best.Nr. 11-1377
2,5l Benzin Turbo (J)	Bj. 89-90	rechts	Best.Nr. 11-1373
		links	Best.Nr. 11-1374
		vorn	Best.Nr. 11-1378
2,6l	Bj. 84-87	rechts	Best.Nr. 11-1373
		links	Best.Nr. 11-1374
		vorn	Best.Nr. 11-1378
3,0l V6	Bj. 87-89	rechts	Best.Nr. 11-1373
		links	Best.Nr. 11-1374
		vorn	Best.Nr. 11-1378
	Bj. 90-95	rechts	Best.Nr. 11-1376*
		links	Best.Nr. 11-1375
		vorn	Best.Nr. 11-1377
3,3l V6	Bj. 90-95	rechts	Best.Nr. 11-1376*
		links	Best.Nr. 11-1375
		vorn	Best.Nr. 11-1377
3,8l V6	Bj. 94-95	rechts	Best.Nr. 11-1376*
		links	Best.Nr. 11-1375
		vorn	Best.Nr. 11-1377

* Die Nummer 11-1376 ist auch als "hydraulische" Motorhalterung lieferbar. Die Verwendung dieser Ausführung wird vom Hersteller empfohlen, um unerwünschte Vibrationen zu vermeiden. Die Variante ist ab Modelljahr 1994 Serienausstattung!
Bitte bestellen Sie in diesem Fall: **Best.Nr. 11-1379**

Motor- und Getriebehalterung (Gummilager) (Fortsetzung)

Bj. 96-00 mit Frontantrieb

			<i>Preis per Stück</i>
3,0l	Bj. 96	Motor vorn rechts Getriebe vorn links Getriebe hinten links Getriebe mitte	Best.Nr. Bitte anfragen! Best.Nr. 11-1985 Best.Nr. 11-1985 Best.Nr. 11-1986
	Bj. 97-00	Motor vorn rechts Getriebe vorn links Getriebe hinten links Getriebe mitte	Best.Nr. 11-1987 Best.Nr. 11-1985 Best.Nr. 11-1985 Best.Nr. 11-1986
3,3l	Bj. 96-98	Motor vorn rechts Getriebe vorn links Getriebe hinten links Getriebe mitte	Best.Nr. 11-1987 Best.Nr. 11-1985 Best.Nr. 11-1985 Best.Nr. 11-1986
	Bj. 99-00	Motor vorn rechts Getriebe vorn links Getriebe hinten links Getriebe mitte	Best.Nr. 11-1987 Best.Nr. 11-1985 Best.Nr. 11-1985 Best.Nr. Bitte anfragen!
3,8l	Bj. 96-98	Motor vorn rechts Getriebe vorn links Getriebe hinten links Getriebe mitte	Best.Nr. 11-1987 Best.Nr. 11-1985 Best.Nr. 11-1985 Best.Nr. 11-1986
	Bj. 99-00	Motor vorn rechts Getriebe vorn links Getriebe hinten links Getriebe mitte	Best.Nr. 11-1987 Best.Nr. 11-1985 Best.Nr. 11-1985 Best.Nr. Bitte anfragen!

Positionen der Motor- und Getriebehalterungen

Bj. 84-95

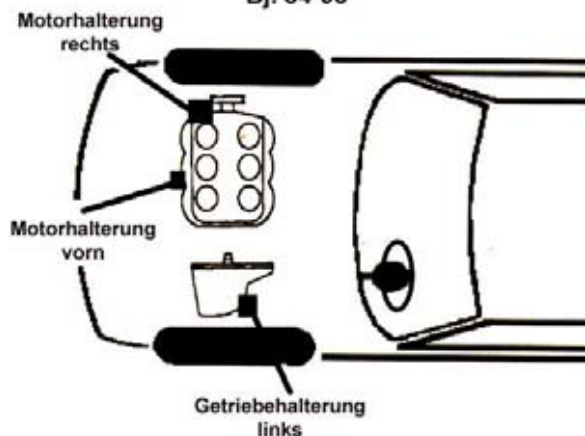

Positionen der Motor- und Getriebehalterungen

Bj. 96-00

